

Dell™ 1209S 投影機

使用手冊

## 備註、注意、與警告



備註：備註代表能協助您更妥善應用投影機的重要資訊。



注意：注意代表可能發生硬體損壞或資料遺失，並建議您如何避免問題。



警告：警告代表可能發生財產損壞、個人傷害、甚至死亡。

---

本文件中的資訊如有變更恕不另行通知。

© 2008 Dell Inc. 版權 所有。

如果沒有事先獲得 Dell Inc. 的書面許可，嚴禁以任何方式重製本文件。

文中所使用的商標：*Dell*、*DELL* 標誌、*Dimension*、*OptiPlex*、*Dell Precision*、*Latitude*、*Inspiron*、*DellNet*、*PowerApp*、*PowerEdge*、*PowerConnect* 與 *PowerVault* 均為 Dell 公司的商標；*DLP* 與 *DLP*<sup>®</sup> 標誌為 TEXAS INSTRUMENTS INCORPORATED 的註冊商標；*Microsoft* 與 *Windows* 為微軟公司的註冊商標。

本文件所使用的其他商標以及商業名稱分別為所屬個體所有，Dell 公司放棄其商標與商業名稱之外的任何專屬權益。

型號 1209S

2008 年 5 月 修訂 A01

# 目錄

|   |                      |    |
|---|----------------------|----|
| 1 | 產品介紹                 | 5  |
|   | 關於您的投影機              | 6  |
| 2 | 連接您的投影機              | 7  |
|   | 連接至電腦                | 8  |
|   | 使用 VGA 線連接至電腦        | 8  |
|   | 使用 DVI-D 線連接至電腦      | 9  |
|   | 使用 RS232 訊號線連接電腦     | 10 |
|   | 連接至 DVD 放影機          | 11 |
|   | 以 S 端子線連接 DVD 放影機    | 11 |
|   | 以複合訊號線連接 DVD 放影機     | 12 |
|   | 以色差訊號線連接 DVD 放影機     | 13 |
|   | 以 HDMI 訊號線連接 DVD 放影機 | 14 |
| 3 | 使用投影機                | 15 |
|   | 開啓投影機                | 15 |
|   | 關閉投影機                | 15 |
|   | 調整投影的影像              | 16 |
|   | 升高投影機高度              | 16 |
|   | 降低投影機高度              | 16 |
|   | 調整投影機縮放和焦距           | 17 |

|                      |    |
|----------------------|----|
| 調整投影影像大小 . . . . .   | 18 |
| 使用控制面板 . . . . .     | 19 |
| 使用遙控器 . . . . .      | 21 |
| 使用螢幕顯示功能表 . . . . .  | 22 |
| 主選單 . . . . .        | 23 |
| 輸入選擇 . . . . .       | 23 |
| 自動調整 . . . . .       | 23 |
| 設定 . . . . .         | 23 |
| 圖形 (在電腦模式) . . . . . | 24 |
| 圖形 (在視頻模式) . . . . . | 26 |
| 顯示 (在電腦模式) . . . . . | 27 |
| 顯示 (在視頻模式) . . . . . | 28 |
| 燈泡 . . . . .         | 29 |
| 語言 . . . . .         | 30 |
| 其他 . . . . .         | 31 |
| <br>                 |    |
| 4 投影機的疑難排解 . . . . . | 34 |
| 更換燈泡 . . . . .       | 37 |
| <br>                 |    |
| 5 規格 . . . . .       | 38 |
| <br>                 |    |
| 6 聯絡 Dell™ . . . . . | 42 |
| <br>                 |    |
| 7 附錄：詞彙表 . . . . .   | 43 |

## 產品介紹

下列所有物品附隨您的投影機。請確定您具備所有物品，若缺少任何物品請聯絡 Dell™。

---

### 包裝內容物

---

電源線

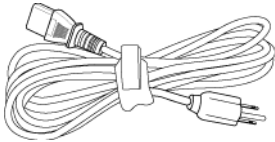

1.8 公尺 VGA 線 (VGA 至 VGA)

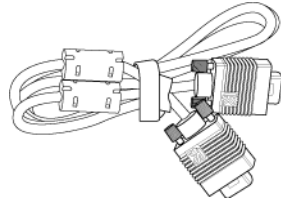

CR2032 電池



遙控器



使用手冊光碟與文件

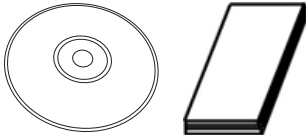

## 關於您的投影機

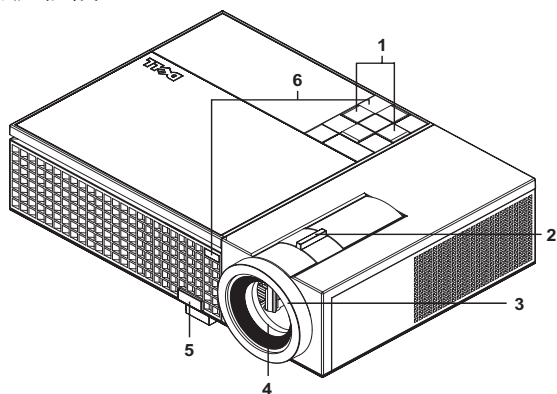

|   |        |
|---|--------|
| 1 | 控制面板   |
| 2 | 變焦調整   |
| 3 | 焦距調整環  |
| 4 | 鏡頭     |
| 5 | 腳架鈕    |
| 6 | 紅外線接收端 |

### 警告：安全須知

- 1 請勿於會產生大量高溫的裝置附近使用投影機。
- 2 請勿於多灰塵區域使用投影機。灰塵可能導致系統故障並使投影機自動關閉。
- 3 確保投影機安裝於通風良好的區域。
- 4 請勿阻隔投影機上的通風口。
- 5 確定投影機運作於室溫中（5°C 至 35°C）。

 備註：更多資訊請見投影機隨附的*產品資訊指南*。

# 2

## 連接您的投影機

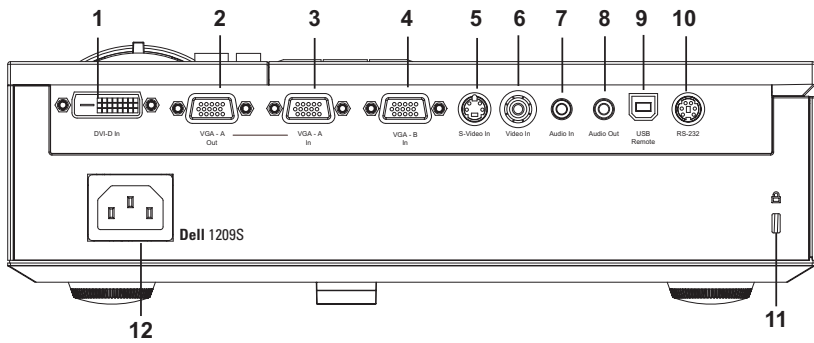

|    |                      |
|----|----------------------|
| 1  | DVI-D 輸入連接端          |
| 2  | VGA-A 輸出 (轉接監視器)     |
| 3  | VGA-A 輸入 (D-sub) 連接端 |
| 4  | VGA-B 輸入 (D-sub) 連接端 |
| 5  | S 端子連接端              |
| 6  | 複合影像連接端              |
| 7  | 聲音輸入連接端              |
| 8  | 聲音輸出連接端              |
| 9  | USB 遙控連接端            |
| 10 | RS232 連接端            |
| 11 | 安全纜線孔                |
| 12 | 電源線連接端               |



**警告：**在您開始本章節中的任何程序之前，請遵循第 6 頁上說明的安全須知。

# 連接至電腦

使用 **VGA** 線連接至電腦

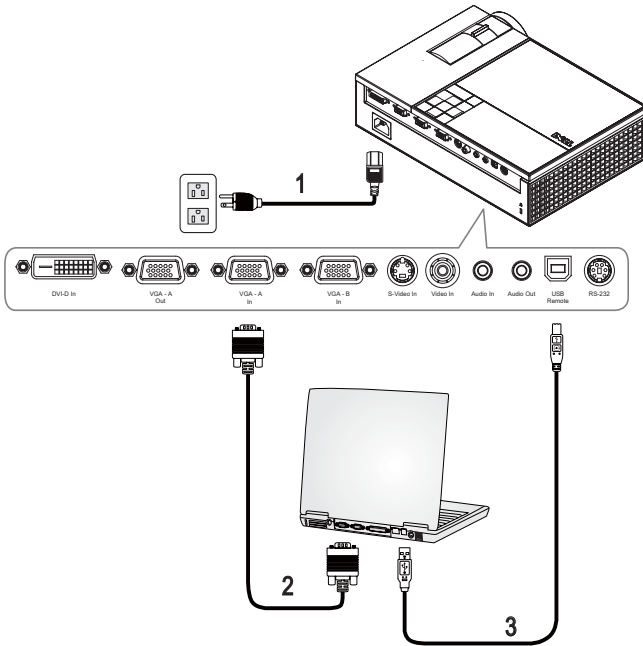

|   |             |
|---|-------------|
| 1 | 電源線         |
| 2 | VGA 至 VGA 線 |
| 3 | USB 至 USB 線 |

 備註：Dell 不提供 USB 線。

 備註：若您欲使用遙控器上的「下一頁」與「前一頁」功能，必須先連接 USB 線。



## 使用 DVI-D 線連接至電腦

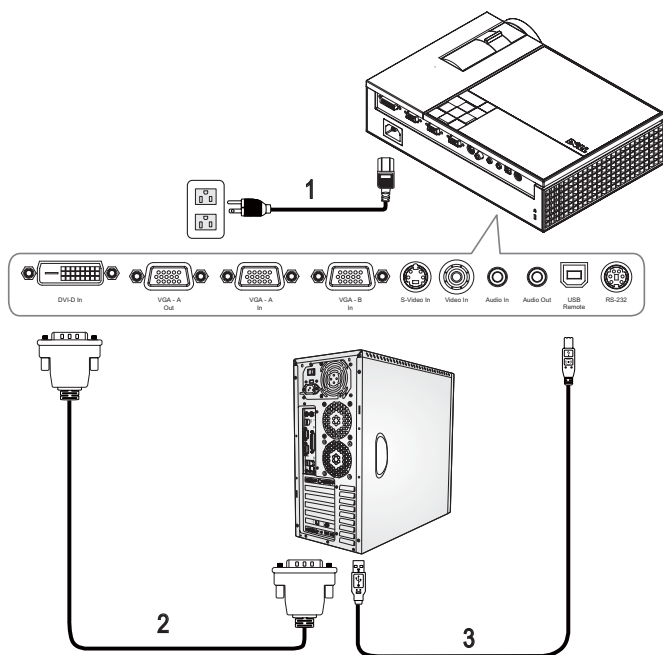

|   |             |
|---|-------------|
| 1 | 電源線         |
| 2 | DVI-D 線     |
| 3 | USB 至 USB 線 |

 備註：Dell 不提供 USB 線或 DVI-D 線。

## 使用 RS232 訊號線連接電腦

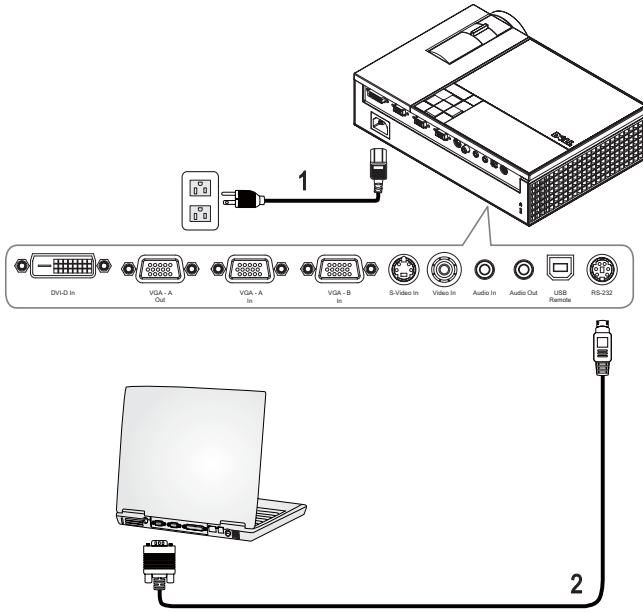

|   |           |
|---|-----------|
| 1 | 電源線       |
| 2 | RS232 訊號線 |



備註：Dell 不提供 RS232 訊號線。有關訊號線與 RS232 遙控器軟體，請諮詢專業安裝人員。

## 連接至 DVD 放影機

以 S 端子線連接 DVD 放影機

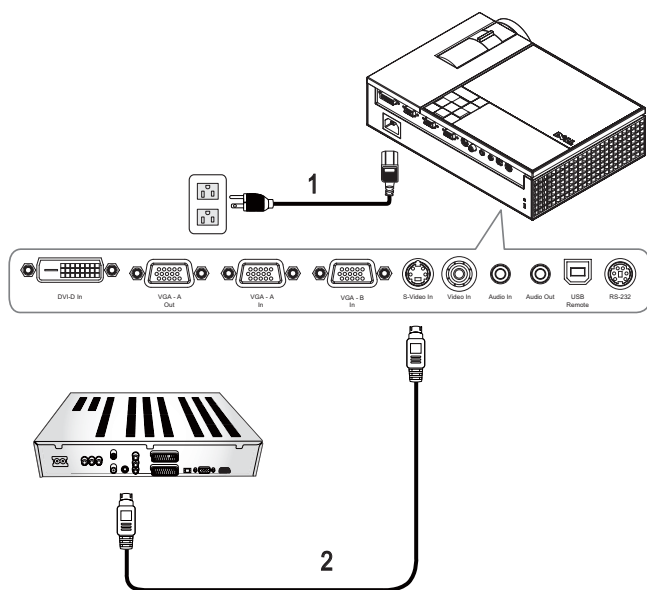

|   |       |
|---|-------|
| 1 | 電源線   |
| 2 | S 端子線 |

 備註：Dell 不提供 S 端子線。您可於 Dell 網站上購買 S 端子延長（50 呎/100 呎）線。

## 以複合訊號線連接 DVD 放影機

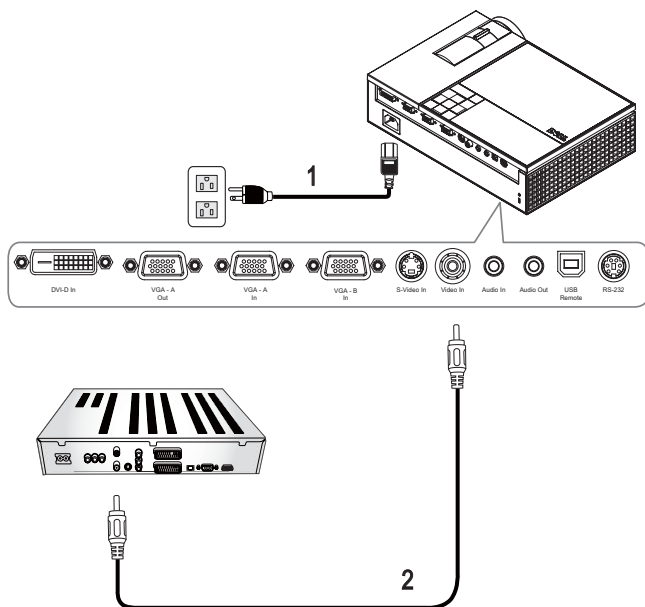

|   |       |
|---|-------|
| 1 | 電源線   |
| 2 | 複合視頻線 |

 備註：Dell 不提供複合訊號線。您可於 Dell 網站上購買複合視訊延長（50 呎 / 100 呎）線。

## 以色差訊號線連接 DVD 放影機

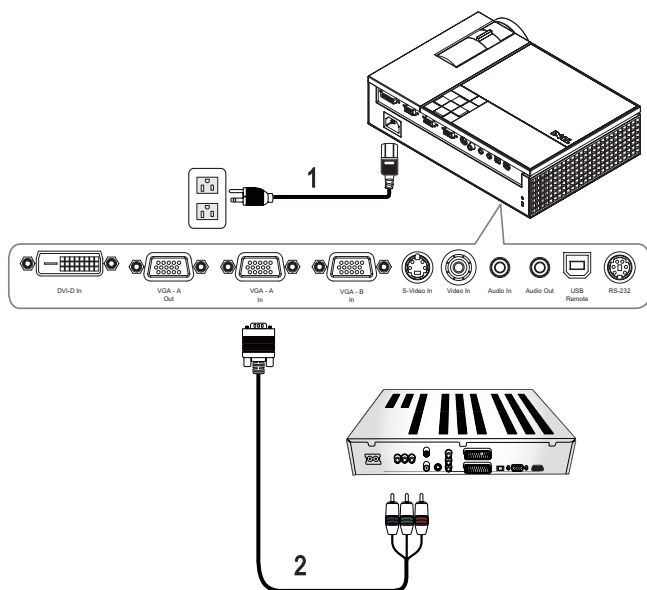

|   |               |
|---|---------------|
| 1 | 電源線           |
| 2 | VGA 至 YPbPr 線 |

 備註：Dell 不提供 VGA 至 YPbPr 線。您可於 Dell 網站上購買 VGA 至 YPbPr 延長（50 呎/100 呎）線。

## 以 HDMI 訊號線連接 DVD 放影機

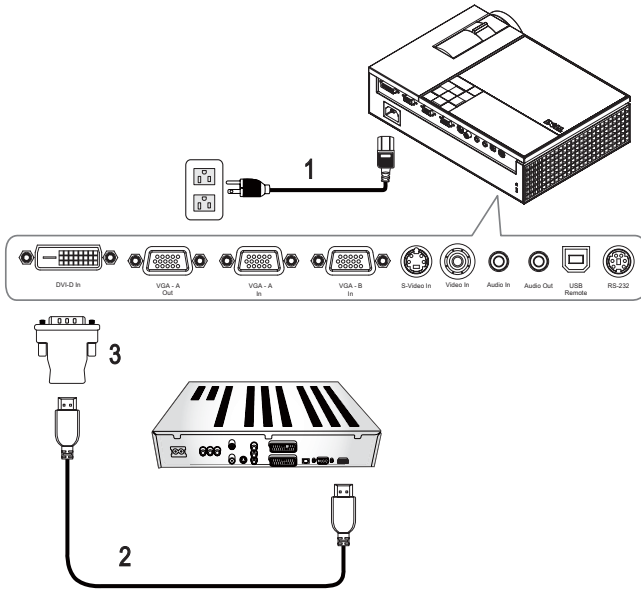

|   |           |
|---|-----------|
| 1 | 電源線       |
| 2 | HDMI 訊號線  |
| 3 | DVI-D 轉接器 |

 備註：Dell 不提供 HDMI 訊號線或 DVI-D 轉接器。

# 使用投影機

## 開啓投影機

 備註：先啓動投影機再啓動訊號源，**電源**指示燈爲閃爍藍光直到按下爲止。

- 1 取下鏡頭蓋。
- 2 連接電源線及適用的訊號線。關於連接投影機的資訊，請參閱第 7 頁上的「連接您的投影機」。
- 3 按下**電源**鍵（請參閱第 19 頁上的「使用控制面板」，尋找**電源**鍵的位置）。
- 4 開啓您的訊號輸入源（電腦、DVD 播放機等），投影機會自動偵測訊號來源。
- 5 當電源開啓時，Dell 標誌將顯示 30 秒。

如果畫面出現「**搜尋訊號中...**」的訊息，請確定已經將適當的訊號線連接妥當。

如果投影機同時連接多種訊號源，請按下遙控器或控制面板上的**輸入源**按鈕，選擇所要的訊號源。

## 關閉投影機

 注意：請務必按照下列步驟關閉投影機，再拔掉電源插頭。

- 1 按下**電源**鍵。
- 2 再次按下**電源**鍵。冷卻風扇持續運轉大約 90 秒鐘。
- 3 如欲加速關閉投影機，當投影機冷卻風扇仍運轉時按下「**電源**」鍵。

 備註：在開啓投影機之前，等待 60 秒使內部溫度穩定。

- 4 拔掉連接電源插座和投影機的電源線。

 備註：若投影機運轉時按下**電源**鍵，則「**按下電源按鈕來關閉投影機**」訊息將顯示於螢幕上。如果要清除此訊息，按下控制面板上的**選單**鍵或忽略它；這個訊息會在 5 秒鐘後自動消失。

# 調整投影的影像

## 升高投影機高度

- 1 按下**腳架鈕**。
- 2 將投影機提高到您所需的高度，再放開腳架鈕，固定位置。
- 3 使用傾斜調整環微調投影機高度。

## 降低投影機高度

- 1 按下**腳架鈕**。
- 2 將投影機降低到您所需的高度，再放開腳架鈕，固定位置。

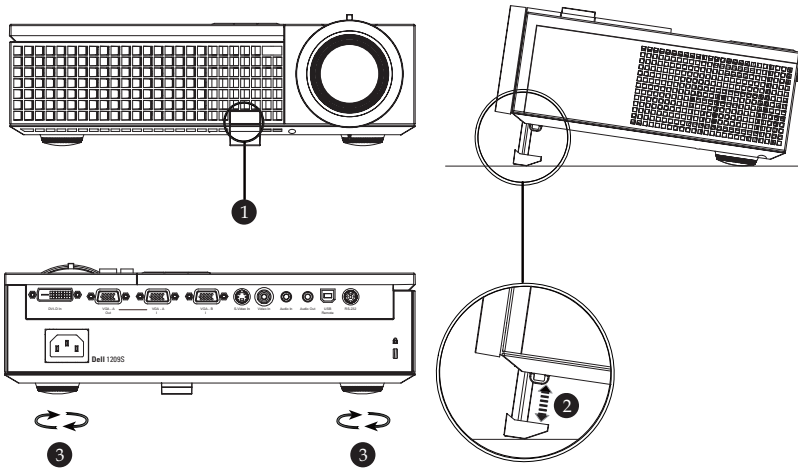

|   |       |
|---|-------|
| 1 | 腳架鈕   |
| 2 | 腳架    |
| 3 | 傾斜調整環 |



## 調整投影機縮放和焦距

**⚠ 警告：**為了避免損壞投影機，在移動投影機之前，請確保變焦鏡頭和腳架已完全收回。

- 1 旋轉變焦調整片放大或縮小影像。
- 2 旋轉變焦調整片，直到影像清晰為止。本投影機的聚焦距離為 3.3 英尺到 39.4 英尺 (1.0 公尺到 12 公尺)。

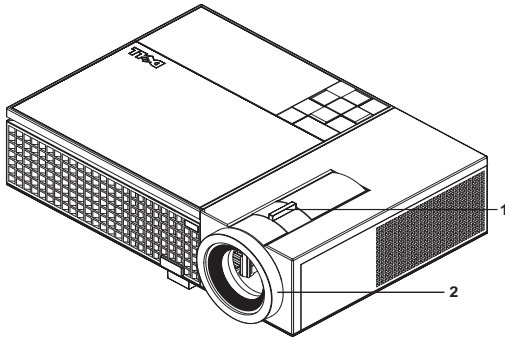

|   |       |
|---|-------|
| 1 | 變焦調整  |
| 2 | 焦距調整環 |

# 調整投影影像大小

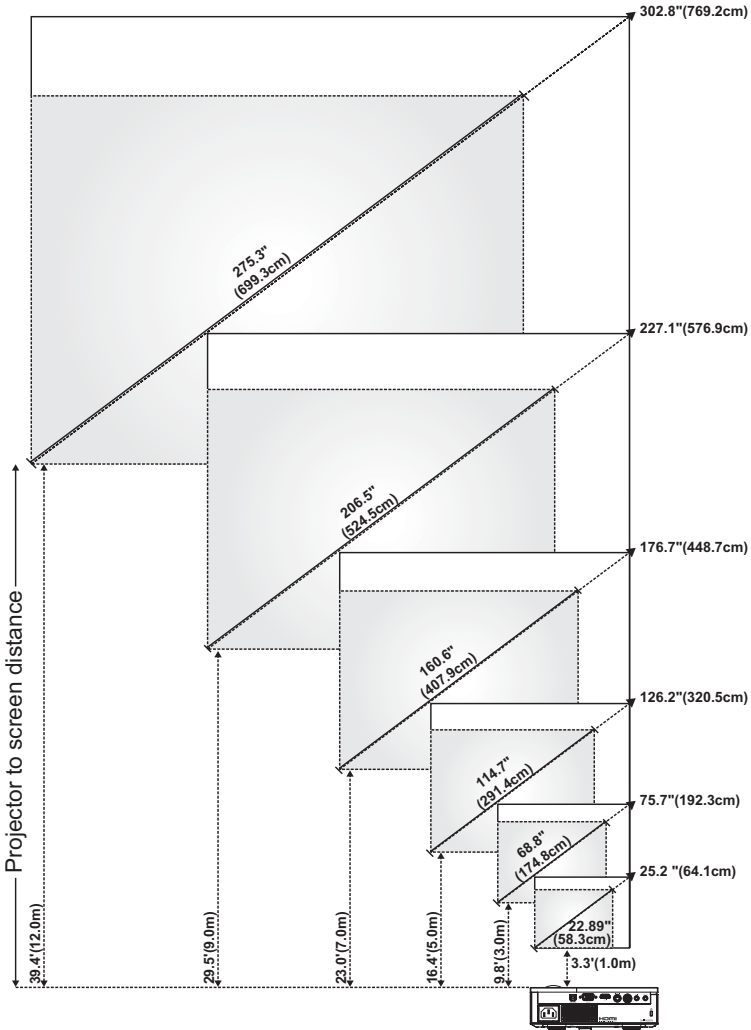

|               |               |                                      |  |   |   |  |  |
|---------------|---------------|--------------------------------------|--|---|---|--|--|
| 螢幕 (對角線)      | 最大            | 25.2"<br>(64.1 公分)                   | 75.7"<br>(192.3 公分)                    | 126.2"<br>(320.5 公分)                    | 176.7"<br>(448.7 公分)                    | 227.1"<br>(576.9 公分)                     | 302.8"<br>(769.2 公分)                     |
|               | 最小            | 22.89"<br>(58.3 公分)                  | 68.8"<br>(174.8 公分)                    | 114.7"<br>(291.4 公分)                    | 160.6"<br>(407.9 公分)                    | 206.5"<br>(524.5 公分)                     | 275.3"<br>(699.3 公分)                     |
| 螢幕尺寸          | 最大<br>(寬 x 高) | 20.2" X 15.1"<br>(51.3 公分 X 38.5 公分) | 60.6" X 45.4"<br>(153.8 公分 X 115.4 公分) | 101.0" X 75.7"<br>(256.4 公分 X 192.3 公分) | 141.3" X 106"<br>(359.0 公分 X 269.2 公分)  | 181.7" X 136.3"<br>(461.5 公分 X 346.2 公分) | 242.3" X 181.7"<br>(615.4cm X 461.5cm)   |
|               | 最小<br>(寬 x 高) | 18.3" X 13.7"<br>(46.5 公分 X 34.9 公分) | 55.1" X 41.3"<br>(139.9 公分 X 104.9 公分) | 91.8" X 68.8"<br>(233.1 公分 X 174.8 公分)  | 128.5" X 96.4"<br>(326.3 公分 X 244.8 公分) | 165.2" X 123.9"<br>(419.6 公分 X 314.7 公分) | 220.3" X 165.2"<br>(559.4 公分 X 419.6 公分) |
| Hd            | 最大            | 2.27"<br>(5.8 公分)                    | 6.81"<br>(17.3 公分)                     | 11.36"<br>(28.8 公分)                     | 15.9"<br>(40.4 公分)                      | 20.44"<br>(51.9 公分)                      | 27.26"<br>(69.2 公分)                      |
|               | 最小            | 2.06"<br>(5.2 公分)                    | 6.19"<br>(15.7 公分)                     | 10.32"<br>(26.2 公分)                     | 14.45"<br>(36.7 公分)                     | 18.58"<br>(47.2 公分)                      | 24.78"<br>(62.9 公分)                      |
| 投影距離          |               | 3.3'<br>(1.0 公尺)                     | 9.8'<br>(3.0 公尺)                       | 16.4'<br>(5.0 公尺)                       | 23.0'<br>(7.0 公尺)                       | 29.5'<br>(9.0 公尺)                        | 39.4'<br>(12.0 公尺)                       |
| * 本表格僅供使用者參考。 |               |                                      |  |   |   |  |  |

## 使用控制面板

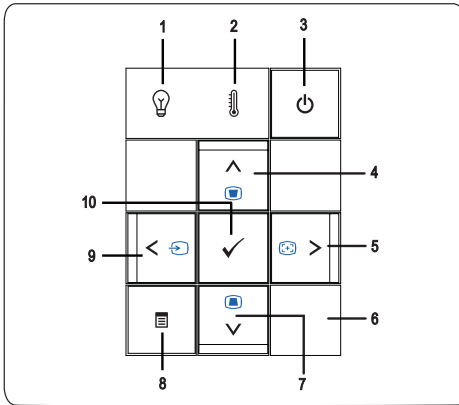

### 1 「燈泡」警告指示燈

當「燈泡」指示燈亮起穩定橘光時，請立即更換燈泡。若「燈泡」指示燈為閃爍橘光，代表燈泡啟動器或色輪故障，投影機將自動關機。如果無法順利解決問題，請與 Dell™ 公司聯絡。

|                |   |
|----------------|---|
| 2 「溫度」警告指示燈    | <ul style="list-style-type: none"> <li>「溫度」指示燈亮起穩定橘光代表投影機、燈泡、或燈泡啓動器已經過熱。投影機將自動關閉。請等投影機冷卻下來後，再重新開啓投影機。如果無法順利解決問題，請與 Dell™ 公司聯絡。</li> <li>指示燈爲閃爍橘光代表投影機風扇或色輪已故障，投影機會自動關閉。如果無法順利解決問題，請與 Dell™ 公司聯絡。</li> </ul> |
| 3 電源           | 開啓及關閉投影機。如需詳細資訊請參閱第 15 頁上的「開啓投影機」及第 15 頁上的「關閉投影機」。  |
| 4 上 (▲) / 梯形調整 | <p>按下以選擇螢幕上顯示 (OSD) 項目。</p> <p>按此鍵可以修正因投影機擺設角度所造成的影像變形。( +40/-35 度)</p>   |
| 5 右 (▶) / 自動調整 | <p>按此鍵可以調整 OSD 設定。</p> <p>按此鍵可以使投影機與輸入源同步。當螢幕顯示功能 (OSD) 顯示時，<b>自動調整</b> 無作用。</p>  |
| 6 紅外線接收端       | 將遙控器對向紅外線接收端，並按下一按鈕。  |
| 7 下 (▼) / 梯形調整 | <p>按下以選擇 OSD 項目。</p> <p>按此鍵可以修正因投影機擺設角度所造成的影像變形。( +40/-35 度)</p>  |
| 8 選單           | 按此鍵可啓動 OSD。使用方向鍵和 <b>選單</b> 鍵可瀏覽整個 OSD。   |
| 9 左 (◀) / 來源   | <p>按此鍵可以調整 OSD 設定。</p> <p>若投影機同時連接多種訊號源，請按此鍵來選擇數位 RGB、類比 RGB、複合、色差 (YPbPr，透過 VGA)、S 端子訊號源。</p>  |
| 10 輸入          | 按這個鍵可以確認選取的項目。  |

# 使用遙控器

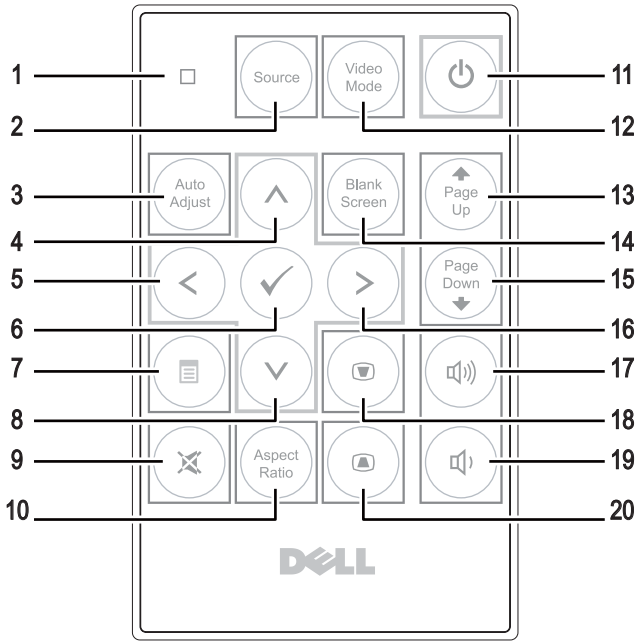

|    |         |  |
|----|---------|--|
| 1  | LED 指示燈 | LED 指示燈。   |
| 2  | 輸入源     | 按下以切換數位 RGB、數位 RGB、複合、S 端子、色差 (YPbPr, 透過 VGA)。     |
| 3  | 自動調整    | 按此鍵可以使投影機與輸入源同步。當 OSD 顯示時, 自動調整 (Auto adjust) 無作用。 |
| 4  | 上鍵 (▲)  | 按下以選擇 OSD 上的項目。                                    |
| 5  | 左鍵 (◀)  | 按此鍵可以調整 OSD 設定。                                    |
| 6  | 輸入      | 按這個鍵可以確認選項。  |
| 7  | 選單      | 按此鍵可啓動 OSD。  |
| 8  | 下鍵 (▼)  | 按下以選擇 OSD 上的項目。                                    |
| 9  | 靜音      | 按這個鍵可以使投影機的喇叭靜音或解除靜音。                              |
| 10 | 縱橫比     | 按下以改變顯示影像的縱橫比。                                     |

|    |         |   |
|----|---------|---|
| 11 | 電源      | 開啓及關閉投影機。如需詳細資訊請參閱第 15 頁上的「開啓投影機」及第 15 頁上的「關閉投影機」。  |
| 12 | 視頻模式    | Dell™ 1209S 小型投影機內建資料顯示 (電腦圖形) 或視訊 (電影、遊戲等等) 的最佳化組態預設。按下 <b>影像模式</b> 按鈕, 切換 <b>電腦模式</b> 、 <b>電影模式</b> 、 <b>遊戲模式</b> 、 <b>sRGB</b> 或 <b>自訂模式</b> (可以讓使用者自行設定並儲存偏好設定)。按一下 <b>視頻模式</b> 鍵會顯示目前的顯示模式, 再按一下 <b>視頻模式</b> 就可以切換至不同模式。 |
| 13 | 上一頁 (◀) | 按此鍵可以移至上一頁。   |
| 14 | 空白螢幕    | 按下以隱藏 / 顯示影像。   |
| 15 | 下一頁 (▶) | 按此鍵可以移至下一頁。   |
| 16 | 右鍵 (⏪)  | 按此鍵可以調整 OSD 設定。   |
| 17 | 增加音量    | 按這個鍵可以提高音量。   |
| 18 | 梯形畫面調整  | 按此鍵可以修正因投影機擺設角度所造成的影像變形。 (+40/-35 度)  |
| 19 | 降低音量    | 按這個鍵可以降低音量。   |
| 20 | 梯形畫面調整  | 按此鍵可以修正因投影機擺設角度所造成的影像變形。 (+40/-35 度)  |

## 使用螢幕顯示功能表

本投影機具備多國語言的螢幕顯示功能表 (OSD), 無論有沒有輸入源都可以顯示 OSD。

欲瀏覽主選單中的索引標籤, 請按投影機控制面板或遙控器上的 (◀) 或 (▶)。欲選擇子選單, 請按投影機控制面板或遙控器上的**輸入**鍵。

欲選擇一選項, 請按投影機控制面板或遙控器上的 (▲) 或 (▼)。顏色將轉變為深藍色。被選取的項目會變成深灰色。使用控制面板或遙控器上的 (◀) 或 (▶) 調整設定。

如要返回「主選單」, 請至返回「返回」索引標籤, 並按下控制面板或遙控器上的**輸入**鍵。

欲離開 OSD, 請至「離開」索引標籤並直接按下控制面板或遙控器上的**輸入**鍵或**選單**。

## 主選單



## 輸入選擇

「輸入選擇」選單使您可選擇您的投影機輸入源。



訊號自動搜尋—選擇**開啟** (預設)，自動偵測可使用的輸入訊號，投影機開啓時，若您按**下來源**鍵，投影機將自動尋找下一個可用的輸入訊號。選擇**關閉**，鎖定目前的輸入訊號。當**訊號自動搜尋**模式設成**關閉**時，可以按**來源**按鈕手動選擇輸入訊號。

**VGA-A**—按**輸入**鍵以偵測 VGA-A 訊號。

**VGA-B**—按**輸入**鍵以偵測 VGA-B 訊號。

**DVI-D**—按**輸入**鍵以偵測 DVI-D 訊號。

**S 端子**—按**輸入**鍵以偵測 S 端子訊號。

**複合影像**—按**輸入**鍵以偵測複合影像訊號。

## 自動調整



「自動調整」功能可於電腦模式中自動調整投影機的**頻率**及**相位**。當「自動調整」功能作用時，下列訊息將顯示於螢幕上：「正在自動調整中...」。

## 設定





包括**垂直梯形修正**、**自動梯形修正**、**投影機模式**、**縱橫比**及**投影機資訊**設定。





垂直梯形修正 — 修正因投影機擺設角度所造成的影像變形。

自動梯形修正 — 自動修正因投影機擺設角度所造成的影像變形。

投影機模式 — 使您可根據投影機固定方式選擇投影機模式。

-  正面投影桌上形式 — 預設選項。
-  正面投影天花板形式 — 當你選擇此功能時，投影機的影像會上下顛倒。
-  背面投影桌上形式 — 當您選擇此功能時，投影機將會將影像左右反轉，如此您便可於透明螢幕背面投影。
-  背面投影天花板形式 — 當你選擇此功能時，投影機的影像會上下顛倒並左右相反。您可使用天花板形式投影，從透明螢幕的後方投影。

縱橫比 — 供您設定縱橫比。

-  原始 — 縮放輸入源以符合螢幕大小，同時維持輸入源的縱橫比。
-  4:3 — 縮放輸入源以符合螢幕大小。
-  寬螢幕 — 縮放輸入源以符合螢幕寬度。

如果您使用下列之一的話，請用 寬螢幕或 4:3 的縱橫比：

- 電腦解析度高於 SVGA
- 色差線（720p/1080i/1080p）

投影機資訊 — 顯示投影機機型名稱、目前輸入來源與投影機序號（PPID#）。

## 圖形（在電腦模式）

使用**圖形**選單，您可調整您投影機的顯示設定。「圖形」選單提供下列選項：

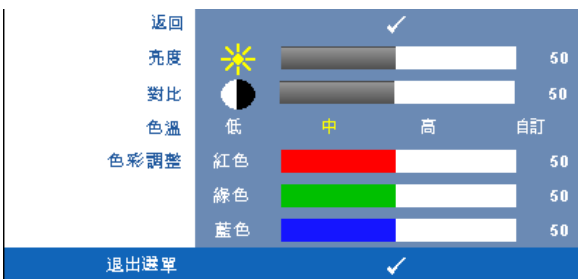

亮度 — 使用 ◀ 和 ▶ 調整影像的亮度。

對比 — 使用 ◀ 和 ▶ 調整顯示對比。

色溫 — 供您調整色溫。色溫較高時螢幕顯得較冰冷，色溫較低時則顯得較溫暖。當您調整**色彩調整**選單中的值時，會啟動「自訂」模式。數值將儲存於「自訂」模式中。



色彩調整 — 供您手動調整紅色、綠色及藍色。

## 圖形 (在視頻模式)

使用**圖形**選單，您可調整您投影機的顯示設定。「圖形」選單提供下列選項：



亮度—使用 ◀ 和 ▶ 調整影像的亮度。

對比—使用 ◀ 和 ▶ 調整顯示對比。

色溫—供您調整色溫。色溫較高時螢幕顯得較冰冷，色溫較低時則顯得較溫暖。當您調整**色彩調整**選單中的值時，會啟動「自訂」模式。數值將儲存於「自訂」模式中。

色彩調整—供您手動調整紅色、綠色及藍色。

飽和度—供您將視訊訊號源由黑白調整至色彩飽和。按 ◀ 減少影像中的色彩量，按 ▶ 增加影像中的色彩量。

鮮明度—按 ◀ 減少鮮明度，按 ▶ 增加鮮明度。

色調—按 ◀ 增加影像中的綠色，按 ▶ 增加影像中的紅色（僅 NTSC 信號時可選擇）。

## 顯示 (在電腦模式)

使用**顯示**選單，您可調整您投影機的顯示設定。「圖形」選單提供下列選項：

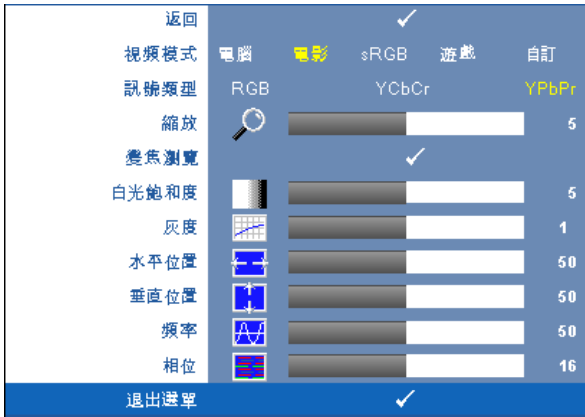

視頻模式 一供您將投影機顯示模式調整至最佳化：

**電腦**、**電影**、**sRGB**(提供更精準的色彩呈現)、**遊戲**以及**自訂**(可依您的喜好來設定)。如果您調整**白光飽和度**或**灰度**，投影機會自動切換至**自訂模式**。



**備註**：如果您調整**白光飽和度**或**灰度**，投影機會自動切換至**自訂模式**。

訊號類型 一供您手動選擇 RGB, YCbCr 或 YPbPr 等訊號。

縮放 一按 **>** 將投影螢幕上的影像數位放大至 4 倍，按 **<** 則可以縮小被放大的影像。

變焦瀏覽 一按 **>** **<** **^** **v** 瀏覽投影螢幕。

白光飽和度 一設定為 0 代表將色彩重現增至最大，設定為 10 代表將亮度增至最大。

灰度 一供您調整至四種預設值 (1、2、3、4) 以變更顯示的色彩效能。

水平位置 一按 **<** 使影像的水平位置往左移，按 **>** 使影像的水平位置往右移。

垂直位置 一按 **<** 使影像的垂直位置往下移，按 **>** 使影像的垂直位置往上移。

頻率 一供您改變顯示資料頻率以配合您電腦顯示卡的頻率。若您看見垂直閃爍線條，請使用「**頻率**」控制將線條減至最少。這只能粗略地調整。

相位 一使顯示信號與顯示卡同步。若您發現影像不穩或閃爍，請使用**相位**加以修正。這是精確的調整。

## 顯示 (在視頻模式)

使用**顯示**選單，您可調整您投影機的顯示設定。「圖形」選單提供下列選項：

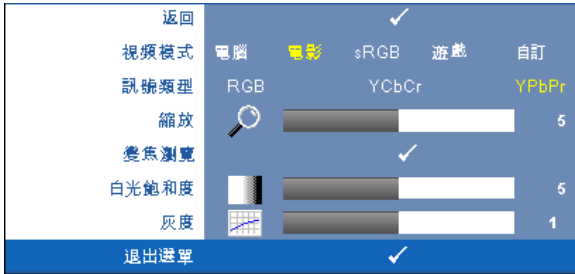

視頻模式 — 供您將投影機顯示模式調整至最佳化：

**電腦**、**電影**、**sRGB**(提供更精準的色彩呈現)、**遊戲** 以及 **自訂** (可依您的喜好來設定)。如果您調整**白光飽和度**或**灰度**，投影機會自動切換至**自訂模式**。



備註：如果您調整**白光飽和度**或**灰度**，投影機會自動切換至**自訂模式**。

訊號類型 — 可手動選擇 RGB, YCbCr 或 YPbPr 等訊號類型。

縮放 — 按  $\odot$  將投影螢幕上的影像數位放大至 4 倍，按  $\ominus$  則可以縮小被放大的影像。

變焦瀏覽 — 按  $\odot$   $\ominus$   $\wedge$   $\vee$  瀏覽投影螢幕。

白光飽和度 — 設定為 0 代表將色彩重現增至最大，設定為 10 代表將亮度增至最大。

灰度 — 供您調整至四種預設值 (1、2、3、4) 以變更顯示的色彩效能。

## 燈泡

使用**燈泡**選單，您可調整您投影機的顯示設定。「圖形」選單提供下列選項：



**燈泡時數**—顯示從燈泡計時器重新設定後開始運作的時數。

**省電**—選擇**是**，設定「省電」延遲期間。延遲期間指的是您想讓投影機在沒有訊號輸入的情形下等待的時間，依照預設值，延遲期間設定為 120 分鐘。然而您可將其設定為 5、15、30、45、60 或 120 分鐘。

若於延遲期間內未偵測到輸入信號，投影機將關閉燈泡並進入省電模式。若於延遲期間內偵測到輸入信號，投影機將自動開啓。如於兩小時內未偵測到輸入信號，投影機將由「省電」切換至「電源關閉」模式。欲開啓投影機請按下「電源」鍵。

**經濟模式**—選擇**開啓**可在較低的電力等級 (165 瓦特) 下使用投影機，如此可提供較長的燈泡壽命、較安靜的作業及較暗的螢幕亮度輸出；選取**關閉**可在一般的電力等級 (200 瓦特) 下作業。

**燈泡重設**—更換新燈泡後，請選擇**是**，重新設定燈泡計時器。

**立即關機**—選擇**是**則按一次**電源**鍵即可關閉投影機。此功能使投影機快速關閉並加速風扇速度。快速關機時將產生較高的聽覺噪音。

## 語言

「語言」選單供您設定 OSD 的語言。



## 其他



音量 — 按 ◀ 與 ▶ 可以降低 / 升高音量。

靜音 — 可調成靜音。

自訂化螢幕 — 按輸入將彈出自訂化螢幕選單。以原始解析度輸入訊號源，然後按「輸入」並選擇「是」。投影機擷取的螢幕圖像將為「我的自訂化商標」。此螢幕置換所有有 Dell 商標的原始螢幕。使用者可以透過選擇顯示螢幕上的 Dell 商標來復原預設螢幕。

選單鎖定 — 選取**開啓**可啓用「選單鎖定」並隱藏 OSD 選單，選取**關閉**可停用「選單鎖定」並顯示 OSD 選單。

 備註：若您停用「選單鎖定」時 OSD 消失，按下投影機控制面板上**選單**鍵持續 15 秒，則停用此功能。

選單逾時 — 供您調整 OSD 逾時的時間。根據預設，30 秒無動作則 OSD 將消失。

選單位置 — 供您選擇 OSD 在螢幕上的位置。

選單透明度 — 選擇以改變 OSD 背景的透明度。

密碼 — 當密碼防護功能被啟用，於電源接頭插入插座並且首次開啓投影機時，「密碼防護」對話框出現並要求輸入一組密碼。此功能預設為停用。您可於「密碼」選單啟用此功能。此密碼安全功能將於下次開啓投影機時啟用。若啟用此功能，於投影機開啓時將被要求輸入密碼。

**1 首次密碼輸入需求：**

**a** 請至**其他**選單，按下**輸入**，然後選取**密碼**以啟用密碼設定。

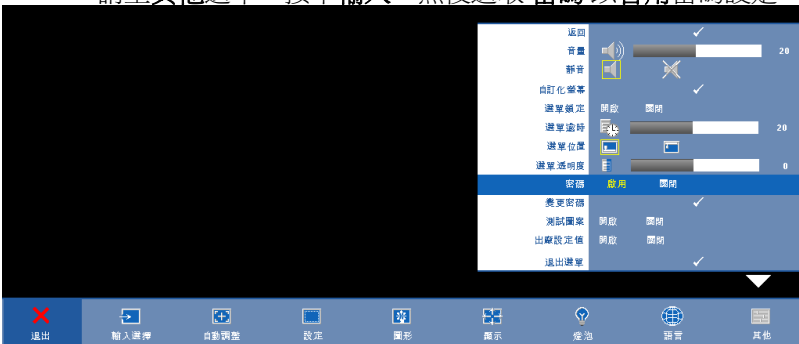

**b** 啟用「密碼」功能將會跳出字元對話框，從螢幕上鍵入一組四位元數字並按**輸入**鍵。



**c** 為確認，再次輸入密碼。

**d** 若密碼驗證成功，可以重新使用投影機的功能及工具。

**2 若輸入錯誤密碼，則還有另外兩次機會。三次輸入錯誤後，投影機會自動關機。**



**備註：**倘若忘記密碼，請聯絡 **DELL™** 或合格的服務人員。



3 欲取消密碼功能，選取**關閉**並輸入密碼以停用此功能。

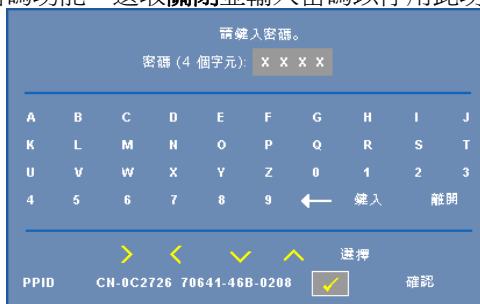

變更密碼—鍵入原有密碼，然後輸入新密碼並再次確認新密碼。









測試圖形—選擇**開啓**，啓用內建焦距和解析度自動偵測的**測試圖形**。  
選擇 **關閉**則停用此功能。

出廠設定值—選擇**開啓**可將投影機重設為出廠預設值，出廠設定值的項目，包括了電腦訊號和視訊訊號的設定。

## 投影機的疑難排解

如果您在使用投影機時遇到困難，請參閱以下內容。如果無法順利解決問題，請與 Dell™ 公司聯絡。參閱聯絡 Dell™ 第 42 頁

| 問題              | 可能的解決方式  |
|-----------------|--|
| 螢幕中沒有任何影像       | <ul style="list-style-type: none"> <li>請確認您已經取下鏡頭蓋，並且已經開啓投影機的開關。</li> <li>請確定已經啓用外接式圖形連接埠。如果您使用的是 Dell™ 筆記型電腦，請按下   (Fn+F8)。如果您使用其他機型電腦，請參閱該電腦的說明文件。</li> <li>確定您已確實連接所有的訊號線。請參閱第 7 頁。</li> <li>請確定接頭沒有彎曲或斷裂。</li> <li>請檢查投影機的燈泡安裝是否妥當 (請參閱第 37 頁)。</li> <li>請執行<b>其他</b>選單中的<b>測試圖形</b>功能。請確認測試圖形的色彩正確。</li> </ul>  |
| 不完整、跳動或不正常顯示的畫面 | <ol style="list-style-type: none"> <li>請按遙控器或控制面板上的 <b>自動調整</b> 鍵。</li> <li>如果您使用的是 Dell™ 筆記型電腦，請將電腦的解析度設定為 XGA (1024 x 768)：             <ol style="list-style-type: none"> <li>用滑鼠右鍵按一下 Windows 桌面未使用的部份，按一下 <b>內容</b> 然後選取 <b>設定</b> 索引標籤。</li> <li>確認外部的顯示器連接埠已設定為 1024 x 768 像素。</li> <li>按下   (Fn+F8)。</li> </ol> </li> </ol> <p>如果在變更螢幕解析度時遇到困難或畫面停止不動時，請重新啓動所有設備及投影機。</p> <p>如果您使用的不是 Dell™ 筆記型電腦，請參閱該電腦的說明文件。</p> |

|                        |   |
|------------------------|---|
| 問題 (續)                 | 可能的解決方式 (續)   |
| 螢幕沒有顯示簡報內容             | 如果您使用的是筆記型電腦，請按下   (Fn+F8)。 |
| 影像不穩定或閃爍               | 在 OSD <b>顯示</b> 子選單調整追蹤 (只適用電腦模式)。  |
| 影像有垂直閃爍的條紋             | 在 OSD <b>顯示</b> 子選單調整頻率 (只適用電腦模式)。  |
| 影像顏色不正確                | <ul style="list-style-type: none"> <li>• 如果顯示器接收來自顯示卡錯誤的輸出訊號，請將 OSD <b>顯示索引</b>標籤的訊號模式設為 <b>RGB</b>。</li> <li>• 請執行<b>其他</b>選單中的<b>測試圖形</b>功能。請確認測試圖形的色彩正確。</li> </ul>                        |
| 影像焦點模糊                 | <ol style="list-style-type: none"> <li>1 調整投影機鏡頭上的對焦調整環。</li> <li>2 請確認投影螢幕與投影機之間的距離在投影範圍之內。<br/>(3.3 英尺 [1.0 公尺] 至 39.4 英尺 [12 公尺])。</li> </ol>  |
| 在 16:9 的 DVD 顯示時影像會被拉長 | <p>投影機自動偵測輸入信號格式。原始預設設定會根據輸入信號格式維持投射影像的縱橫比。</p> <p>若圖像仍被拉伸，可以在 OSD 的<b>設定</b>選單中調整縱橫比。</p>  |
| 影像顛倒                   | 從 OSD 選取 <b>設定</b> 並調整投影機模式。  |
| 燈泡燒毀或有破裂聲              | 當燈泡的壽命結束時，它可能會燒掉，也可能產生很大的破裂聲。如果發生這種情況，投影機的電源無法開啓。如果要更換燈泡，請參閱第 37 頁。   |
| <b>燈泡</b> 指示燈亮起穩定橘光    | 當 <b>燈泡</b> 指示燈亮起穩定橘光時，請更換燈泡。   |
| <b>燈泡</b> 指示燈顯示閃爍橘光    | <p>如果<b>燈泡</b>指示燈和<b>電源</b>指示燈亮起閃爍橘光，則表示燈泡驅動器出現故障，投影機將會自動關閉。</p> <p>如果<b>燈泡</b>指示燈顯示閃爍的橙色光，而<b>電源</b>指示燈顯示穩定的藍光，則表示色輪出現故障，投影機將自動關閉。</p> <p>3 分鐘後拔掉電源線，然後再打開顯示器。如果此問題仍然存在，請與 Dell™ 聯絡。</p>     |

| 問題 (續)                  | 可能的解決方式 (續)  |
|-------------------------|--|
| 溫度指示燈顯示穩定橘光             | 投影機過熱。投影機將自動關閉。請等投影機冷卻下來後，再重新開啓投影機。如果無法順利解決問題，請與 Dell™ 公司聯絡。 |
| 溫度指示燈顯示閃爍橘光             | 投影機風扇已故障，投影機會自動關閉。如果無法順利解決問題，請與 Dell™ 公司聯絡。                  |
| 螢幕上未出現 OSD              | 嘗試持續按下面板上的 選單鍵 15 秒以解除 OSD 鎖定。檢查 <b>選單鎖定</b> 第 31 頁。         |
| 遙控器無法順利操作，或只能在有限的範圍內操作。 | 電池電量可能不足。檢查遙控器的 LED 光柱傳輸是否過暗。若過暗，請以新的 CR2032 電池更換。           |

## 更換燈泡

**⚠ 警告：**在您開始本章節中的任何程序之前，請遵循第 6 頁上說明的安全須知。

當螢幕上出現「**燈泡壽命已接近完整電源操作，有效壽命的最終階段。建議更換燈泡！** [www.dell.com/lamps](http://www.dell.com/lamps)」的訊息時，請更換燈泡。如果更換燈泡後，這個問題持續發生，請聯絡 Dell™。更多資訊請參閱聯絡 Dell™ 第 42 頁。

**⚠ 警告：**使用中的燈泡溫度極高，在投影機確實冷卻 30 分鐘以上之前，請勿嘗試更換燈泡。

**⚠ 警告：**任何時候都不要觸摸燈泡或燈泡玻璃。投影機的燈泡非常易碎，觸碰有可能導致破碎。破碎的玻璃碎片十分鋒利，可能造成受傷。

**⚠ 警告：**請將碎片從投影機全部清除，並依據各州、當地或聯邦法律規定處理或回收這些碎片。更多資訊請參閱 - [www.dell.com/hg](http://www.dell.com/hg)。

- 1 關閉投影機並拔下電源線。
- 2 讓投影機至少冷卻 30 分鐘。
- 3 旋開固定燈泡蓋的兩個螺絲，取下燈蓋。
- 4 旋開固定燈泡的兩個螺絲。
- 5 握住金屬把手，將燈泡拉出。

**✍ 備註：**Dell™ 可能會要求將保修期內更換下來的燈泡歸還，否則請聯繫當地的廢棄物處理機構，索取最近的廢棄物處理站地址。

- 6 更換新的燈泡。
- 7 鎖緊固定燈泡的兩個螺絲。
- 8 更換燈泡蓋並鎖緊兩顆螺絲。
- 9 在 OSD「燈泡」索引標籤中的「燈泡重設」選擇「是」，以重設燈泡使用時間。（請參閱第 29 頁的燈泡功能表。）

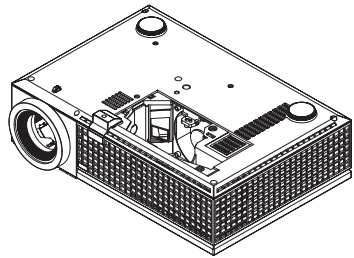
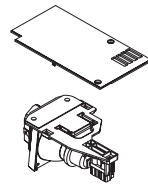

**⚠ 警告：**燈泡廢棄（僅限於美國）  
**Ⓢ** 燈泡含有水銀，必須依據當地、州或聯邦法律來回收或廢棄。如需詳細資訊，請至 [WWW.DELL.COM/HG](http://WWW.DELL.COM/HG) 或聯繫電子工業聯盟 [WWW.EIAE.ORG](http://WWW.EIAE.ORG)。如需燈泡特定的廢棄資訊，請至 [WWW.LAMPRECYCLE.ORG](http://WWW.LAMPRECYCLE.ORG) 查詢。

# 5

## 規格

|                  |   |
|------------------|---|
| 光閥               | 0.55 吋 SVGA DMD Type X , DarkChip1™   |
| 亮度               | 2500 ANSI 流明 ( 最大 )   |
| 對比率              | 1800:1 典型 ( 全開 / 全關 )   |
| 均勻性              | 85% 典型 ( 日本標準 - JBMA )  |
| 像素數              | 800 x 600 ( SVGA )  |
| 可顯示顏色數           | 16.7 百萬色  |
| 色輪速度             | 2X  |
| 投射鏡頭             | F 制光圈 : F/2.41~2.55<br>焦距 f=21.8~24 公釐<br>1.1 倍手動變焦鏡頭   |
| 投影螢幕尺寸           | 22.89-302.8 英吋 ( 對角線 )  |
| 投射距離             | 3.3-39.4 英呎 (1.0-12 公尺)   |
| 視訊相容性            | 複合視訊 / S 端子 : NTSC ( J, M, 4.43 ), PAL ( B, D, G, H, I, M, N, Nc, 60 ), SECAM ( B, D, G, K, K1, L )<br>色差視訊 ( 透過 VGA/ DVI-D ) : 1080i/p, 720p, 576i/p, 480i/p |
| 電源供應             | 通用 AC90-264 50/60 Hz PFC 輸入   |
| 耗電量              | 全功率模式下 256W , ECO 模式下 216W  |
| 聲音               | 1 個 8 瓦 RMS 喇叭  |
| 噪音等級             | 34 dB(A) 全開模式 , 31 dB(A) 經濟模式   |
| 重量               | 4.95 磅 (2.25 公斤)  |
| 尺寸 ( 寬 X 高 X 深 ) | 外部 11.68 x 7.96 x 3.17 ± 0.04 英吋 ( 296.5 x 202 x 80.5 ± 1 公釐 )  |

|        |  |
|--------|--|
| 操作環境   | <p>運作溫度：5°C - 35°C (41°F- 95°F)</p> <p>溼度：最大 80%</p> <p>存放溫度：0°C 至 60°C (32°F 至 140°F)</p> <p>溼度：最大 90%</p>  |
| 安全規格   | FCC、CE、VCCI、UL、cUL、Nemko-GS、ICES-003、MIC、C-Tick、GOST、CCC、PSB、NOM、IRAM、SABS、CECP、SASO、PSE、eK  |
| I/O 接頭 | <p>電源：AC 電源輸入插座</p> <p>電腦輸入：2 個 D-sub 接頭適用於類比 / 色差訊號，HDTV 輸入訊號</p> <p>電腦輸出：一個 15 接腳 D-sub 接頭</p> <p>視訊輸入：一個複合視訊 RCA 及一個 S 端子</p> <p>音訊輸入：一個耳機插孔 (直徑 3.5 公釐)</p> <p>音訊輸出：一個耳機插孔 (直徑 3.5 公釐)</p> <p>USB 埠：一個 USB 插槽支援遙控器</p> <p>一個連接到電腦的有線遙控器使用的迷你 -DIN RS232 接頭</p> <p>DVI-D 輸入：一個 DVI-D 連接器供 DVI-D 訊號使用 (HDCP 相容)。</p> |
| 燈泡     | 165 ~ 200 瓦，使用者可自行更換、壽命長達 3000 小時的燈泡 (在經濟模式下可達 4000 小時)  |



備註：投影機燈泡的實際操作壽命依操作情況和使用方式的不同而存在差異。在不良條件 (包括多塵環境、高溫和突然斷電) 下使用投影機可能導致燈泡操作壽命縮短或者燈泡發生故障。為 Dell 投影機指定的燈泡壽命是指在正常使用條件下在占抽樣總體 50% 以上情況下亮度降至燈泡額定亮度約 50% 時的典型時間，並不是燈泡停止發光的測量時間。

## RS232 接腳配置

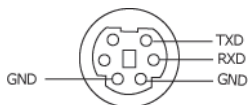

### RS232 通訊協定

- 通訊設定

| 連接設定  | 值     |
|-------|-------|
| 傳輸速率： | 19200 |
| 資料位元： | 8     |
| 同位檢查  | 無     |
| 停止位元  | 1     |

- 語法型態

叫出 OSD 選單並且調整設定。

- 控制命令語法 (從電腦控制投影機)

[H][AC][SoP][CRC][ID][SoM][COMMAND]

- 範例：開啓電源語法 (先送出低位元組)

--> 0xBE, 0xEF, 0x10, 0x05, 0x00, 0xC6, 0xFF, 0x11, 0x11, 0x01, 0x00, 0x01

- 控制命令清單

欲檢視最新的 RS232 編碼，請至 Dell 支援網站：[support.dell.com](http://support.dell.com)。



相容模式（類比 / 數位）

| 解析度       | 垂直掃描頻率 (Hz) | 水平掃描頻率 (KHz) |
|-----------|-------------|--------------|
| 640X480   | 59.9        | 31.5         |
| 640X480   | 75          | 37.5         |
| 640X480   | 85          | 43.3         |
| 720X400   | 70.1        | 31.5         |
| 720X400   | 85          | 37.9         |
| 800X600   | 60.3        | 37.9         |
| 800X600   | 75          | 46.9         |
| 800X600   | 85.1        | 53.7         |
| 848X480   | 60          | 31           |
| 1024X768  | 60          | 48.4         |
| 1024X768  | 75          | 60           |
| 1024X768  | 85          | 68.7         |
| 1280X720  | 59.9        | 44.8         |
| 1280X768  | 59.9        | 47.8         |
| 1280X800  | 59.8        | 49.7         |
| 1280X1024 | 60          | 64           |
| 1280X1024 | 75          | 80           |
| 1280X1024 | 85          | 91.1         |
| 1360X768  | 60          | 47.7         |
| 1400X1050 | 60          | 65.3         |
| 1440X900  | 59.9        | 55.9         |
| 1680X1050 | 60          | 65.3         |
| 1600X1200 | 60          | 75           |

# 聯絡 Dell™

美國的顧客請撥打 800-WWW-DELL (800-999-3355)



備註：若您無可用的連線網路，您可於購買收據、包裝單、帳單、或 Dell 產品目錄上找到聯絡資訊。

Dell 提供許多線上與電話支援以及服務選項。可用性根據國家與產品有所不同，部分服務於您的區域中可能不予提供。欲聯絡 Dell 有關銷售、技術支援、或客戶服務問題：

- 1 請至 [support.dell.com](https://support.dell.com)。
- 2 於頁面下方的**選擇國家 / 地區**下拉式選單確認您的國家或地區。
- 3 點選頁面左方的**與我們聯絡**。
- 4 根據您的需求選擇適當的服務或支援連結。
- 5 選擇適合您的方式聯絡 Dell。

# 附錄：詞彙表

**ANSI 流明** —一種測量亮度的標準。計算方法為將一正方形測量影像分為九個相等四方形，測量每個四方形中心的照明度（或亮度）指數，再將這九個數值平均。

**縱橫比** —最普遍的螢幕畫面比例為 4:3 (4 x 3)。早期電視機與電腦視訊格式都使用 4:3 螢幕畫面比例，也就是說影像的寬度是高度的 4/3 倍。

**明亮度** —顯示器或投影顯示或投影裝置發射的光線總量。投影機的明亮度以 ANSI 流明作為測量單位。

**色溫** —白光的顏色表現。色溫低代表光線較溫和（較偏黃/紅），而色溫高代表光較冷（較偏藍）。標準色溫單位為凱文（K）。

**色差影像** —一種傳遞高品質視訊的方法，其使用的格式包含發光性信號與兩個個別色差信號，針對類比分定義為 Y'Pb'Pr'，而針對數位成分定義為 Y'Cb'Cr'。DVD 播放機上可使用色差影像。

**複合影像** —結合亮度（明亮度）、色度（顏色）、突發（顏色參考）以及同步（水平與垂直同步信號）於單一金屬線對的影像訊號。共有三種格式，即 NTSC、PAL 及 SECAM。

**壓縮解析度** —若輸入影像的解析度大於投影機的原始解析度，結果影像將縮放以符合投影機的原始解析度。數位裝置壓縮的性質意謂部分影像內容將遺失。

**對比度** —影像中明暗的範圍，或明暗最大值與最小值之間的比例。投影業界有兩種測量該比例的方式：

- 1 **明暗對比度 (Full On/Off)** — 測量全白影像 (full on) 光輸出及全黑 (full off) 影像光輸出的比例。
- 2 **ANSI** — 測量 16 個交替的黑色與白色矩形的圖樣。白色矩形輸出的平均光線除以黑色矩形輸出的平均光線來決定 ANSI 對比度。

就相同投影機而言，**明暗對比度 (Full On/Off)** 對比度的值一定大於 ANSI 對比度。

**dB** —分貝 —用於表示力量或強度中相對差異的單位，通常用在兩個聲音訊號或電子訊號之間，相當於兩個水平間比率常對數的十倍。

**螢幕對角線** —測量螢幕或投影影像大小的方法。這是某一角至對角的測量。假設高度為 9 FT、寬度為 12 FT，則螢幕對角線為 15 FT。本文件中假設對角線尺寸適用於電腦影像的傳統 4:3 長寬比，如同前面的範例。

**DLP®** —數位光線處理 (Digital Light Processing™) —這是德州儀器使用經過處理的小型鏡片 (small manipulated mirror) 開發的反射型顯示技術。通過彩色濾光板的光線被傳遞至 DLP 鏡片，將 RGB 色排列成投影在螢幕上的影像，也稱為 DMD。

**DMD** —數位微鏡頭裝置 —每片 DMD 都是由上千個位於隱藏的軛上的傾斜、精微的鋁合金鏡片 所組成。

**DVI-D** —數位視覺介面 - 數位連接端。

焦距 —從鏡頭表面至焦點的距離。

頻率 —電子訊號每秒週期數的重複率。以赫茲 (Hz) 為測量單位。

**Hz** (赫茲) —頻率單位。

梯形修正 —修正投影影像因投影機螢幕角度不佳導致失真 (通常是上寬下窄) 的裝置。

最大距離 —投影機與螢幕之間的距離，可在全暗的房間投射出適當影像 (充分鮮明)。

最大影像大小 —投影機在沒有燈光的房間中可投射的最大影像。這通常受限於光學焦點範圍。

最小距離 —投影機可使影像投射在螢幕上的最短距離。

**NTSC** —國家電視標準委員會。北美洲影像與廣播標準，一畫格 525 條水平線、每秒 30 畫格。

**PAL** —相位交錯系統。歐洲影像與廣播的播放標準，影像格式為一畫格 625 條水平線，每秒 25 畫格。

顛倒影像 —可將影像水平翻轉的功能。當在一般正面投影環境中使用時，文字、圖形等等會向後。顛倒影像可在背面投影時使用。

**RGB** —紅、綠、藍 —通常用於描述對這三種顏色分別需要獨立訊號的監視器。

**S-Video** —使用 4 接針微型 DIN 連接器的視訊傳輸標準，其使用稱為發光性 (明亮度, Y) 和色度 (色彩, C) 的兩條訊號線來傳送視訊資訊。S 端子也稱為 Y/C。

**SECAM** —法國與國際視訊及廣播的播放標準，與 PAL 緊密相關但是以不同方式傳送顏色資訊。

**SVGA** —超級視訊圖形陣列 (Super Video Graphics Array) —800 x 600 像素。

**SXGA** —高級擴展圖形陣列 (Super Extended Graphics Array) —1280 x 1024 像素。

**UXGA** —特級擴展圖形陣列 (Ultra Extended Graphics Array) —1600 x 1200 像素。

**VGA** —視訊圖形陣列 (Video Graphics Array) —640 x 480 像素。

**XGA** —擴展圖形陣列 (Extended Video Graphics Array) —1024 x 768 像素。

變焦鏡頭 —具有可變焦距功能的鏡頭，操作者可放大或縮小影像大小。

變焦鏡頭比例 —在固定距離，投影機鏡頭可投影的最小影像與最大影像之間的比例。例如，1.4:1 變焦鏡頭比例表示無放大的 10 英尺影像可使用全放大功能放大成爲 14 英尺影像。



# 索引

## D

Dell

聯絡 42

## 四畫

支援

聯絡 Dell 42

## 五畫

主機 6

紅外線接收端 6

控制面板 6

焦距調整環 6

腳架鈕 6

鏡頭 6

變焦調整 6

## 七畫

更換燈泡 37

## 十一畫

控制面板 19

規格

I/O 接頭 39

RS232 通訊協定 40

尺寸 39

可顯示顏色數 38

光閥 38

安全規格 39

色輪速度 38

均勻性 38

投射距離 38

投射鏡頭 38

投影螢幕尺寸 38

亮度 38

相容模式 41

重量 39

耗電量 38

視訊相容性 38

電源供應 38

像素數 38

對比率 38

噪音等級 39

操作環境 39

燈泡 38

聲音 38

連接投影機

DVI-D 轉接器 14

HDMI 訊號線 14

RS232 訊號線 10

S 端子線 11

USB 至 USB 線 8, 9

VGA 至 VGA 線 8, 9

VGA 至 YPbPr 線 13

以 HDMI 訊號線連接 14

以 S 端子線連接 11

以色差訊號線連接 13  
以複合訊號線連接 12  
至電腦 8, 9  
使用 RS232 訊號線連接電腦 10  
電源線 8, 9, 10, 11, 12, 13, 14  
複合視頻線 12

## 連接埠

DVI-D 輸入連接端 7  
RS232 連接端 7  
S 端子連接端 7  
USB 遙控連接端 7  
VGA-A 輸入 (D-sub) 連接端 7  
VGA-A 輸出 (轉接監視器) 7  
VGA-B 輸入 (D-sub) 連接端 7  
安全纜線孔 7  
電源線連接端 7  
複合影像連接端 7  
聲音輸入連接端 7  
聲音輸出連接端 7

## 十二畫

開啓 / 關閉投影機  
開啓投影機 15  
關閉投影機 15

## 十三畫

電話號碼 42

## 十四畫

疑難排解 34  
聯絡 Dell 34

遙控器 21  
紅外線接收端 20

## 十五畫

調整投影的影像 16  
降低投影機  
傾斜調整環 16  
腳架 16  
腳架鈕 16  
調整投影機的高度 16  
調整投影機縮放和焦距 17  
焦距調整環 17  
變焦調整 17

## 十六畫

螢幕顯示功能表 22  
主選單 23  
自動調整 23  
其他 31  
設定 23  
圖形 (在視頻模式) 26  
圖形 (在電腦模式) 24  
語言 30  
燈泡 29  
輸入選擇 23  
顯示 (在電腦模式) 27, 28

## 十七畫

聯絡 Dell 5, 19, 20, 36, 37